

1 2 3 4 5 6 7 8 9 10 11 12 13 14

A
B
C
D
E
F
G
H
I

(4 und 5) Adernummern unserer Anschlußleitung für die Bremse

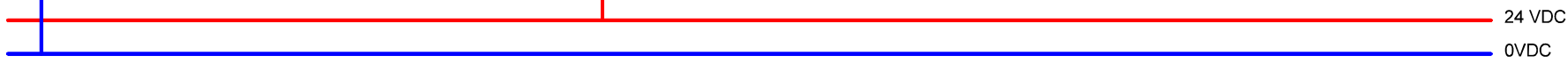
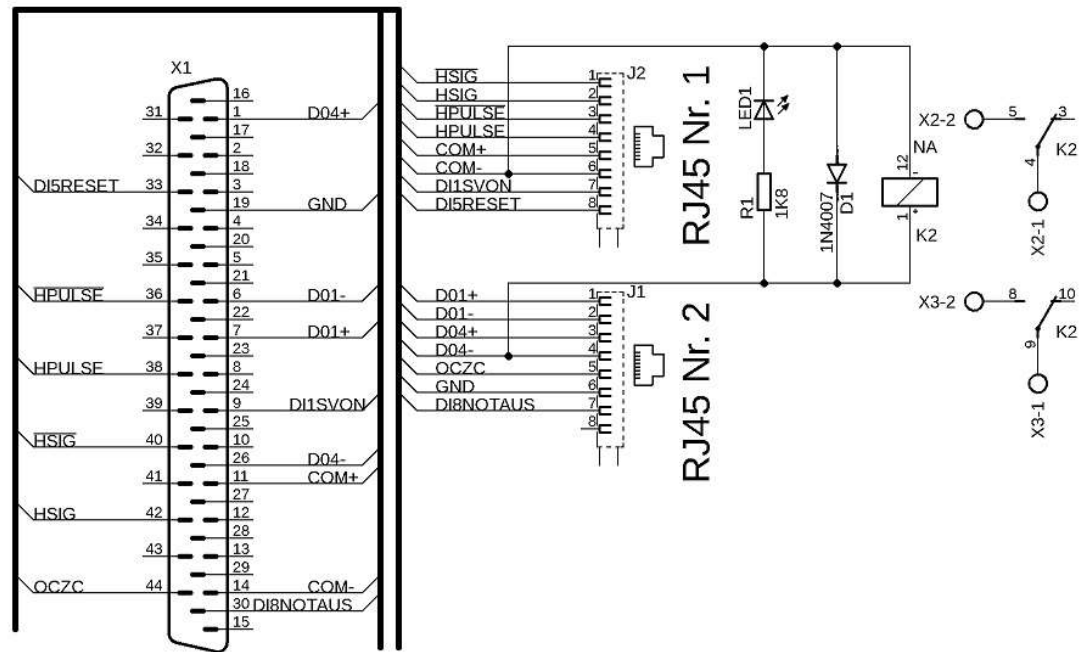
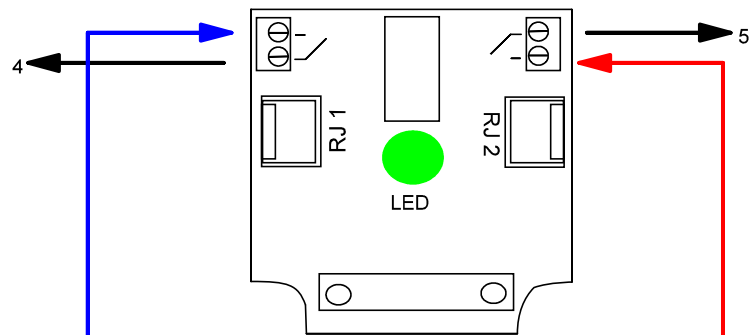

Änderungen

Datum	Name	gez.:	Datum	Name

Bezeichnung	Blatt
B2 Aufsteckplatine mit Bremse	
Zeichnungs-Nr.:	von

(4 und 5) Adernnummern unserer Anschlußleitung für die Bremse

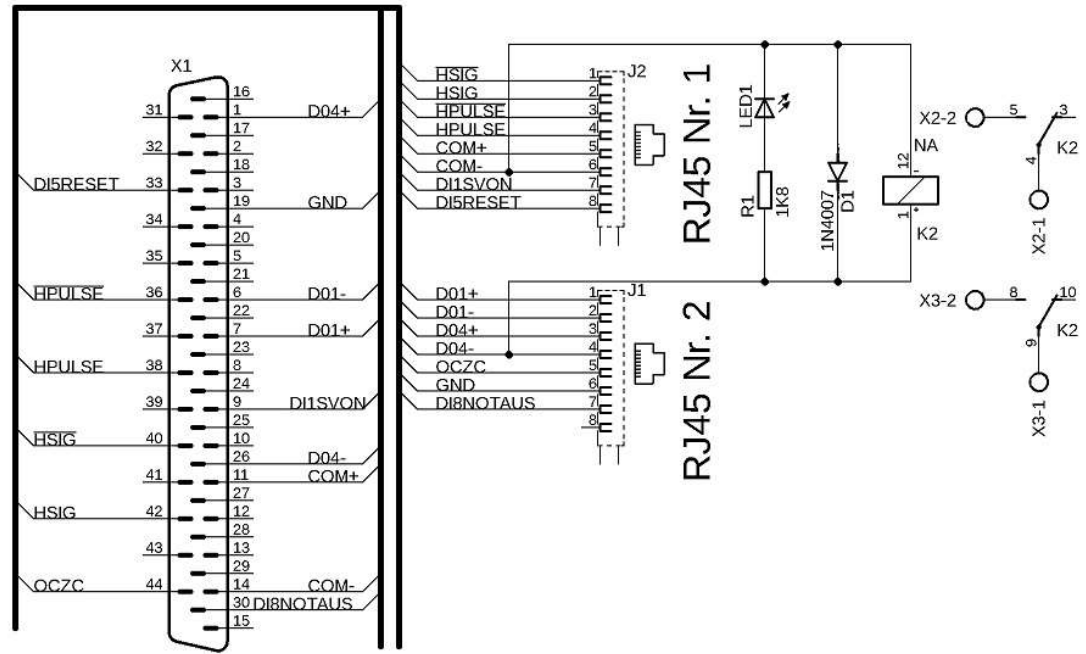
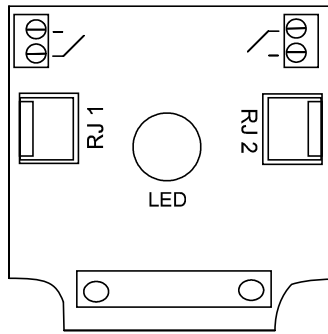

Änderungen

Datum	Name	gez.:	Datum	Name

Bezeichnung	B2 Aufsteckplatine ohne Bremse	Blatt
Zeichnungs-Nr.:		
		von

1 2 3 4 5 6 7 8 9 10 11 12 13 14

A
B
C
D
E
F
G
H
I

A
B
C
D
E
F
G
H
I

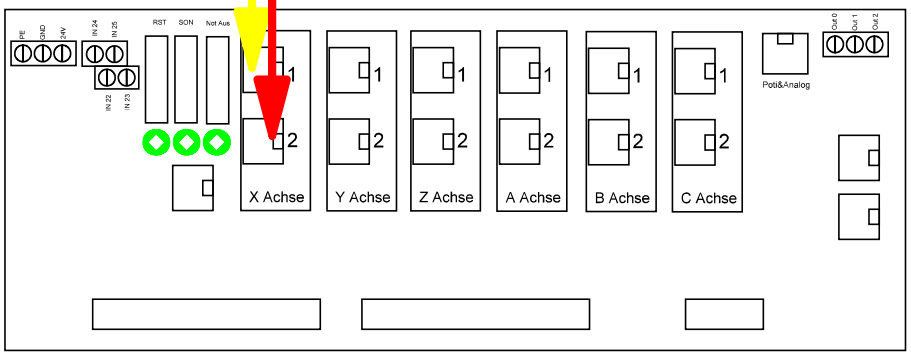
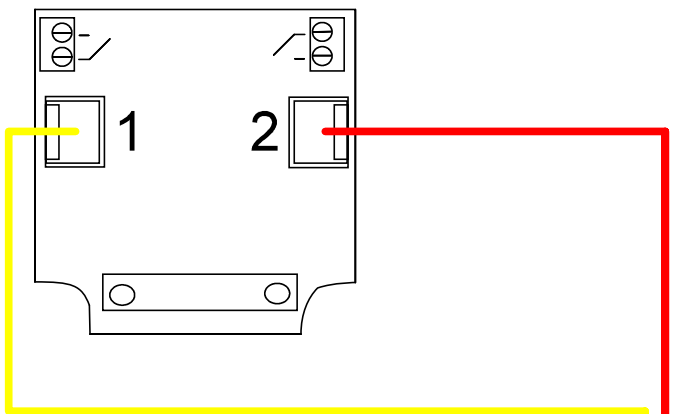

Änderungen

Datum	Name	gez.:	Datum	Name
		gepr.:		
		Norm:		

Bezeichnung	Blatt
Zuordnung der Plätze	
Zeichnungs-Nr.:	von